

NORME DI SICUREZZA

Leggere attentamente e capire le istruzioni di seguito riportate prima di montare ed utilizzare il prodotto.

Luce a LED per pareti della piscina

Model WL698

100-240V~, 50/60Hz

Emittente: IP66, Ricevente: IP68 ($\frac{\nabla}{1.2\text{ m}}$)



Immagine a solo scopo illustrativo.

Non dimenticate di acquistare anche gli altri prodotti Intex: Le Piscine fuori terra, gli Accessori per piscine, le Piscine gonfiabili, I Prodotti In-Toyz, i Materassi gonfiabili Airbed e i Canotti sono prodotti Intex disponibili presso i rivenditori oppure visitando il sito Internet.

A seguito dell'applicazione di una politica di miglioramento continuo dei prodotti, Intex si riserva il diritto, senza preavviso, di modificare le specifiche e l'aspetto dei prodotti, che potrebbero comportare l'aggiornamento del manuale di istruzioni.

INTEX[®]

©2024 Intex Marketing Ltd. - Intex Development Co. Ltd. - Intex Recreation Corp.
All rights reserved/Tous droits réservés/Todos los derechos reservados/Alle Rechte vorbehalten. Printed in China/Imprimé en Chine/Impreso en China/Gedruckt in China.

[®]/[™] Trademarks used in some countries of the world under license from/[®]/[™] Marques utilisées dans certains pays sous licence de/Marcas registradas utilizadas en algunos países del mundo bajo licencia de/Warenzeichen verwendet in einigen Ländern der Welt in Lizenz von/Intex Marketing Ltd. to/a/a/an Intex Development Co. Ltd., Hong Kong & Intex Recreation Corp., P.O. Box 1440, Long Beach, CA 90801 • Distributed in the European Union by/Distribué dans l'Union Européenne par/Distribuido en la unión Europea por/Vertrieb in der Europäischen Union durch/Intex Trading B.V., Ettenseweg 46, 4706 PB Roosendaal - The Netherlands • Distributed in the UK by Unitex Service (UK) Limited, 21 Holborn Viaduct, London EC1A 2DY, UK.

www.intexcorp.com

TAVOLA DEI CONTENUTI

Attenzione.....	3
Riferimento ai componenti.....	4
Istruzioni di montaggio.....	5-6
Installazione su piscine Intex Graphite Gray Panel™ in finto legno.....	6
Istruzioni per il funzionamento.....	6
Guida ricerca guasti.....	7
Conservazione a lungo termine.....	8
Linee guida generali per la sicurezza in acqua.....	8
Garanzia limitata.....	9

CONSERVARE QUESTE ISTRUZIONI

NORME DI SICUREZZA

Leggere attentamente e capire le istruzioni di seguito riportate prima di montare ed utilizzare il prodotto.

LEGGERE E OSSERVARE TUTTE LE ISTRUZIONI



ATTENZIONE

- Per ridurre i rischi di scosse elettriche, non aprire il prodotto.
- Per ridurre il rischio di lesioni, evitare che questo prodotto sia utilizzato dai bambini. Prestare sempre una stretta supervisione sui bambini e sulle persone disabili.
- Tenere il prodotto e tutti i cavi elettrici lontano dalla portata dei bambini.
- Da assemblare e disassemblare solo da un adulto.
- Rischio di scossa elettrica. Collegare questo prodotto solamente ad una presa di messa a terra protetta da un interruttore di circuito salvavita (GFCI) o da un dispositivo a corrente residua (RCD). Nel caso in cui non si riesca a verificare se la presa è protetta da un interruttore di circuito salvavita o da un dispositivo a corrente residua, contattare un elettricista qualificato. Rivolgersi a quest'ultimo anche per l'installazione del GFCI/RCD, un dispositivo che ha una frequenza massima di 30 mA. Non utilizzare alcun dispositivo a corrente residua portatile (PRCD).
- Staccare sempre il prodotto dalla corrente prima di rimuovere, pulire, o fare qualsiasi operazione di manutenzione alla prodotto.
- Non è possibile sostituire il cavo di alimentazione. Se il cavo è danneggiato, l'apparecchio dovrebbe essere eliminato.
- La presa di corrente deve essere accessibile dopo che il prodotto è stato installato.
- Per ridurre il rischio di scosse elettriche, evitare di collegare l'unità alla presa di corrente utilizzando prolunghe, contatori, adattatori o convertitori; predisporre un'apposita presa.
- Non immergere il trasformatore e l'unità del trasmettitore esterno in acqua.
- Non sotterrare alcun cavo elettrico. Collocare i cavi dove non possano essere danneggiati da tosaerba, tagliasiepi o altre attrezzature.
- Non tentare di inserire o disinserire la spina di questo prodotto mentre ci si trova in acqua o si hanno le mani bagnate.
- Non lanciare o far cadere il prodotto.
- Non fissare direttamente la luce emessa da questo prodotto.
- Non utilizzare il prodotto se l'alloggiamento del trasmettitore elettrico o la lente della luce sono rotti o mostrano segni di perdita d'acqua. Rimuovere il prodotto immediatamente dalla piscina o dall'acqua.
- Non inserire dita o oggetti nelle aperture o nei fori.
- Magneti potenti. Tenere questo dispositivo lontano da telefoni cellulari ed altri dispositivi elettronici.
- Tenere il trasformatore ad oltre 3,5m dalla piscina.
- Tenere la presa di corrente di questo prodotto ad almeno 3,5 metri di distanza dalla piscina.
- Questo prodotto deve essere utilizzato solo con piscine che si possono riporre. Non usarlo con piscine permanenti. Una piscina che si può riporre è costruita in modo da essere facilmente smontata e rimontata com'era in origine.
- La prodotto deve essere usata soltanto secondo le istruzioni riportate sul manuale.

IN CASO DI MANCATA OSSERVANZA DI QUESTE AVVERTENZE, VI E' IL RISCHIO DI DANNEGGIAMENTO DELLA PROPRIETA', SCOSSE ELETTRICHE, STRANGOLAMENTO O ALTRE LESIONI GRAVI O DECESSO.

Le avvertenze, le istruzioni e le regole di sicurezza fornite con il prodotto si riferiscono ad alcuni comuni rischi legati alle attività ricreative svolte in acqua e non coprono tutte le possibili cause di pericolo nell'utilizzo del prodotto. Utilizzare il buon senso durante le attività svolte in piscina per limitare i rischi.

CONSERVARE QUESTE ISTRUZIONI

RIFERIMENTO AI COMPONENTI

Prima di montare il prodotto, spendere qualche minuto a prendere visione di cosa comprende e familiarizzare con i vari componenti.

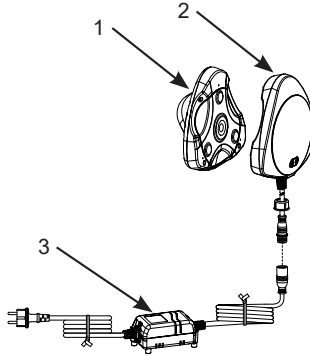

NOTA: I disegni sono da considerarsi soltanto a scopo di esempio. Potrebbero non rispecchiare il reale prodotto. Non in scala.

NO RIFERIMENTO	DESCRIZIONE	Q.TÀ	CODICE RICAMBIO
1	LUCE DA PISCINA	1	12731
2	TRASMETTITORE	1	12728
3	TRASFORMATORE	1	12730

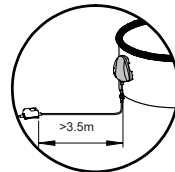
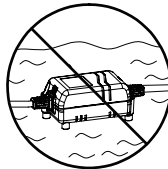
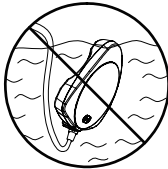
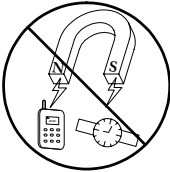
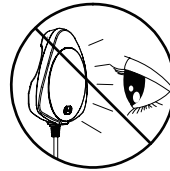
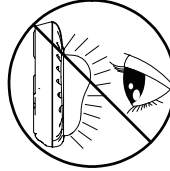
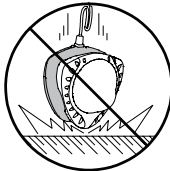
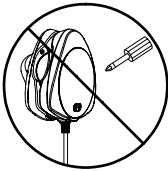

CONSERVARE QUESTE ISTRUZIONI

ISTRUZIONI DI MONTAGGIO

Italiano

155
A

Questo prodotto è progettato per piscine esterne. La luce al LED per le pareti delle piscine impiega tecnologia magnetica per attivare un sistema che genera una corrente a basso voltaggio attraverso le pareti della piscina per attivare una potente luce al LED all'interno della stessa.

⚠ ATTENZIONE

- Staccare sempre il prodotto dalla corrente prima di rimuovere, pulire, o fare qualsiasi operazione di manutenzione alla prodotto.
- Non utilizzare il prodotto se l'alloggiamento del trasmettitore elettrico o la lente della luce sono rotti o mostrano segni di perdita d'acqua. Rimuovere il prodotto immediatamente dalla piscina o dall'acqua.
- Non posizionare mai il trasmettitore in acqua.

IMPORTANTE

- Questo prodotto deve essere usato solo su piscine fuori terra senza pareti in acciaio con uno spessore fino a 1 mm (0.04 in).
- Non utilizzare questo prodotto come lampada da esterni.

1. Separare la luce da piscina (1) dal trasmettitore (2) a mano attraverso l'apertura laterale. Vedi disegni (1 & 2).

ATTENZIONE: Per evitare di riportare lesioni o di rimanere impigliati con le dita, separare sempre la luce della piscina dal trasmettitore attraverso l'apertura laterale.

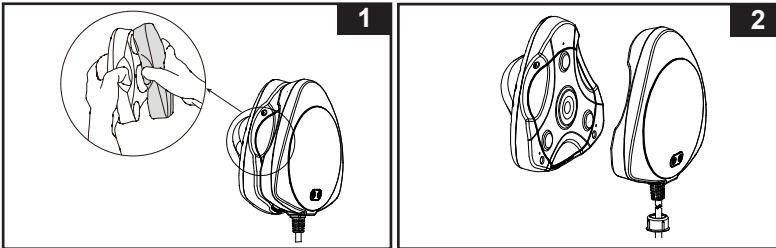

2. Posizionare il trasmettitore (2) sulla parte esterna delle pareti della piscina e la luce (1) sulla parte interna della parete, quella sommersa dall'acqua. Assicurarsi che le aste magnetiche del trasmettitore siano allineate correttamente con le aste magnetiche della luce. Vedi disegni (3).

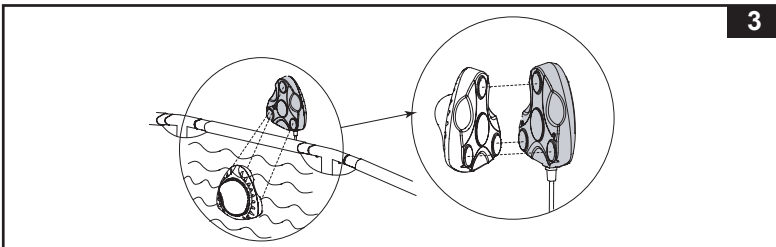
**CONSERVARE QUESTE ISTRUZIONI**

ISTRUZIONI DI MONTAGGIO (continua) Italiano

155
A

- Regolare la posizione della luce spostando il trasmettitore lateralmente e/o verticalmente.
- Collegare l'unità all'alimentazione elettrica protetta da un interruttore automatico differenziale (GFCI) o da un dispositivo di corrente residua (RCD).

Installazione su piscine Intex Graphite Gray Panel™ in finto legno:

Svitare i bulloni dalla parte della piscina dove si intende montare la luce al LED e rimuovere le coperture dei morsetti, i pannelli superiori e i pannelli laterali. Far riferimento al manuale d'istruzioni per piscine in finto legno per ulteriori dettagli. Per una migliore installazione, si raccomanda di rimuovere almeno 3 pannelli laterali. Seguire le istruzioni di installazione di cui sopra dalla fase 1 alla fase 4.

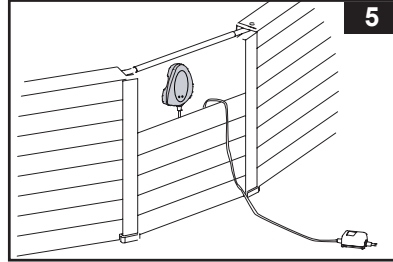
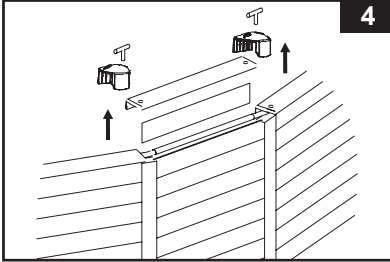

ISTRUZIONI PER IL FUNZIONAMENTO

Premere il pulsante Sinistra / Destra per selezionare la modalità luce e il colore.

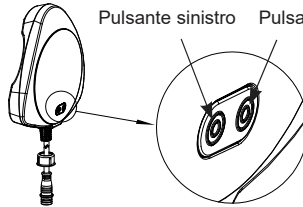

- Pulsante sinistro:** accendere/spegnere la luce con l'apposito pulsante ON/OFF e impostare la modalità luce.

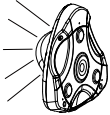

Premere il pulsante sinistro	Una volta	Due volte	Tre volte
Colore	Bianco	Spento	Multicolore

- Pulsante destro:** accendere/spegnere il trasmettitore con l'apposito pulsante ON/OFF e impostare la modalità luce.

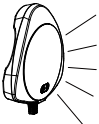

Premere il tasto destro	1 volta	2 volte	3 volte	4 volte	5 volte	6 volte	7 volte
Colore	Bianco	Verde	Colore foglia di te'	Blu	Viola	Multicolore	Spento

Nota: Quando la luce del trasmettitore è ON, premere e trattenere il pulsante destro per 3 secondi per spegnere la luce.

CONSERVARE QUESTE ISTRUZIONI

GUIDA RICERCA GUASTI

PROBLEMA	CAUSA	RIMEDIO
SE RISULTA DIFFICILE ALLINEARE LUCE E TRASMETTITORE	<ul style="list-style-type: none"> • Orientazione errata, aste magnetiche non allineate correttamente. 	<ul style="list-style-type: none"> • Riconfigurare l'orientamento della luce e del trasmettitore. Vedere il paragrafo "Istruzioni per l'installazione".
LA LUCE DA PISCINA NON SI ACCENDE	<ul style="list-style-type: none"> • Il cavo di alimentazione è lento. 	<ul style="list-style-type: none"> • Inserire il cavo nella presa dell'alimentazione elettrica. • Assicurare la connessione intermedia tra il trasmettitore e il trasformatore.
	<ul style="list-style-type: none"> • Il GFCI è saltato. 	<ul style="list-style-type: none"> • Contattare il Centro Assistenza Intex.
	<ul style="list-style-type: none"> • Orientamento e allineamento errati tra la luce della piscina e il trasmettitore. 	<ul style="list-style-type: none"> • Riposizionare l'orientamento della luce della piscina e il trasmettitore. Vedere il paragrafo "Istruzioni per l'installazione".
	<ul style="list-style-type: none"> • È entrata dell'acqua all'interno della luce. • Probabile guasto al trasmettitore o al trasformatore. 	<ul style="list-style-type: none"> • Contattare il Centro Assistenza Intex.
LA LUCE NON GALLEGGIA	<ul style="list-style-type: none"> • È entrata dell'acqua all'interno della luce. 	<ul style="list-style-type: none"> • Contattare il Centro Assistenza Intex.

IMPORTANTE

Nel caso in cui continui a sussistere dei problemi, contattare il Servizio Assistenza. Vedere la pagina "Centri Assistenza Autorizzati".

CONSERVARE QUESTE ISTRUZIONI

CONSERVAZIONE A LUNGO TERMINE

In zone dove la temperatura scende al di sotto dello zero, il ghiaccio potrà danneggiare il prodotto. Si raccomanda di rimuovere, pulire e riporre il prodotto in un luogo sicuro dove le temperature non scendano sotto gli 0 gradi Celsius (32 gradi Fahrenheit).

1. Togliere il cavo elettrico.
2. Rimuovere prima il trasmettitore (2) dalla parte esteriore delle pareti della piscina, la luce (1) emergerà automaticamente sino alla superficie e potrà essere facilmente recuperata, quindi rimuovere la luce dall'acqua.
IMPORTANTE: Per prevenire danni al trasmettitore causati da possibili cadute a terra, rimuovere sempre il trasmettitore prima di togliere la luce.
3. Se depositi di sporco o detriti finiscono nei fori della luce, rimuoverli utilizzando una pompa da giardino. Non graffiare la luce per pulirla, nè utilizzare una spaz zola per rimuovere lo sporco.
4. Far asciugare completamente tutti i componenti all'aperto prima di procedere al rimessaggio.
5. Conservare il prodotto e i suoi accessori in un luogo asciutto e a temperature tra i 32 gradi Fahrenheit (0 gradi Celsius) e i 104 gradi Fahrenheit (40 gradi Celsius).
6. La confezione di cartone può essere usata per riporre e conservare la piscina.

LINEE GUIDA GENERALI PER LA SICUREZZA IN ACQUA

Lo svago in acqua è sia divertente sia terapeutico. In ogni caso può causare danni seri e addirittura la morte. Per ridurre il rischio di danni leggere e seguire tutte le istruzioni e le avvertenze riportate sul prodotto e sulla confezione ed inserite nella confezione stessa. Ricordare che comunque le avvertenze del prodotto, le istruzioni e le linee guida per la sicurezza trattano alcuni rischi comuni legati allo svago in acqua ma non riportano ogni possibile caso di rischio o pericolo.

Per un'ulteriore sicurezza prendere visione con le seguenti linee guida emanate e riconosciute dall'Organizzazione nazionale della sicurezza:

- Richiedere una costante sorveglianza. Si consiglia di nominare un adulto competente in qualità di "bagnino" soprattutto in presenza di bambini dentro o intorno alla piscina.
- Imparare a nuotare;
- Dedicare del tempo per imparare le norme per il primo soccorso.
- Informare le persone addette al controllo della piscina sui possibili danni che possono verificarsi durante l'uso della piscina e sull'utilizzo dei dispositivi di protezione come porte chiuse a chiave, barriere o altro.
- Informare tutti gli utenti, compresi i bambini, sulle azioni da adottare in caso di emergenza.
- Usare sempre il buonsenso quando ci si diverte in acqua.
- Sorvegliare, sorvegliare, sorvegliare.

CONSERVARE QUESTE ISTRUZIONI

GARANZIA LIMITATA

Italiano

155
A

La Luce a LED per pareti della piscina è realizzata usando materiali di alta qualità e fattura. La garanzia si applica solo al LED. Tutti i prodotti Intex sono stati testati e non presentano difetti di fabbrica. Questa garanzia è limitata solo alla Luce a LED per pareti della piscina.

Questa garanzia si aggiunge a, e non è in sostituzione di, vostri diritti di legge. Qualora questa garanzia non rispetti i vostri diritti di legge, questi ultimi hanno la priorità. Ad esempio, le leggi a tutela dei consumatori all'interno dell'Unione Europea, prevedono dei diritti di legge aggiuntivi alla copertura prevista da questa garanzia. Per conoscere i diritti garantiti dalla UE, visitate il sito: http://ec.europa.eu/consumers/ecc/contact_en/htm.

Le disposizioni della presente garanzia si riferiscono esclusivamente all'acquirente e non sono cedibili ad altri. La presente garanzia ha durata di 1 anno dalla data d'acquisto. Conservare la ricevuta d'acquisto insieme al manuale d'istruzione, come prova d'acquisto che dovrà essere esibita insieme alla garanzia in caso di reclami.

Se viene scoperto un difetto di fabbrica entro un anno dall'acquisto, prego contattare il Centro Assistenza appropriato tra quelli elencati nella pagina "Centri Assistenza Autorizzati". Il Centro Assistenza determinerà la validità del reclamo. Se il prodotto è coperto dalle disposizioni della garanzia, il prodotto verrà riparato o sostituito, con lo stesso prodotto o un altro di valore simile (a scelta di Intex), senza nessun costo aggiuntivo per il cliente finale.

Oltre a questa garanzia e ad eventuali altri diritti garantiti dal rispettivo paese di appartenenza, non sono previste ulteriori garanzie. Anche se previsto dal paese di appartenenza, in nessun caso Intex sarà responsabile nei confronti dell'utente o di terzi per danni diretti o indiretti derivanti dall'uso del Luce a LED per pareti della piscina, o per azioni da parte di Intex, suoi agenti e suoi dipendenti (compresa la fabbricazione del prodotto). Alcuni paesi o giurisdizioni non consentono l'esclusione o la limitazione dei danni incidentali o consequenziali, pertanto la suddetta limitazione o esclusione potrebbe non applicarsi a voi.

La presente garanzia non trova applicazione qualora:

- Se Luce a LED per pareti della piscina è soggetto a negligenza, utilizzo o applicazioni non idonee, incidenti, per operazioni improprie, voltaggio non idoneo o diverso da quello indicato nelle istruzioni, manutenzione o conservazione non corretta;
- Se Luce a LED per pareti della piscina è soggetto a danneggiamento a causa di circostanze non controllabili da Intex, incluse ma non limitate a, normale usura e danni causati da esposizione al fuoco, inondazioni, gelo, pioggia o altri eventi atmosferici;
- Per parti e componenti non vendute da Intex; e/o.
- Per modifiche non autorizzate, riparazioni o smontaggio al Luce a LED per pareti della piscina da soggetti diversi del personale del centro assistenza Intex.

I costi sostenuti per la perdita d'acqua della piscina, additivi chimici o danni idrici non vengono coperti dalla garanzia. Danni a persona o a cosa non vengono coperti da questa garanzia.

Leggere attentamente il manuale e seguire le istruzioni relative al funzionamento e manutenzione delle Luce a LED per pareti della piscina. Controllare sempre il prodotto prima dell'uso. La garanzia può decadere se non vengono seguite le avvertenze.

CONSERVARE QUESTE ISTRUZIONI